

# 【男子1部】

No	名前	クラブ	1	2	3	4	
1	口野・坂井	(岸和田)		③	③	③	1
2	谷野・増田	(河南J)	0		③	③	2
3	服部・松尾	(阪南)	0	2		2	4
4	西本・山本	(堺SP)	0	1	③		3

No	名前	クラブ	5	6	7	8	
5	田中・西岡	(泉南)		③	③	2	2
6	伊藤・小松	(岸和田)	0		2	1	4
7	山岸・竹島	(藤井寺)	2	③		0	3
8	竹本・安波	(堺SP)	③	③	③		1

## 1 口野・坂井

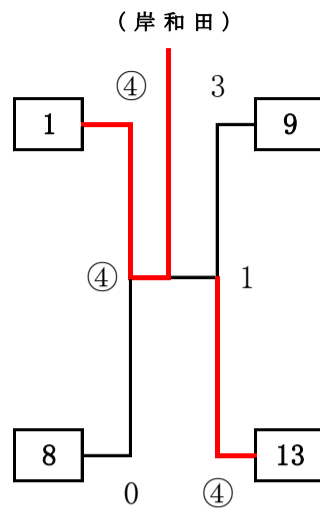

No	名前	クラブ	9	10	11	12	
9	清水・大伴	(藤井寺)		③	③	③	1
10	渡辺・渡辺	(松原)	0		③	0	3
11	池上・岡崎	(美原)	0	1		0	4
12	中川・蔭山	(堺SP)	0	③	③		2

No	名前	クラブ	13	14	15	16	
13	谷野・井本	(河J・藤)		③	③	③	1
14	伊藤・藤田	(岸和田)	0		③	0	3
15	新・新	(堺SP)	0	2		0	4
16	山本・岩井	(堺SP)	0	③	③		2

### 三・四位決定戦

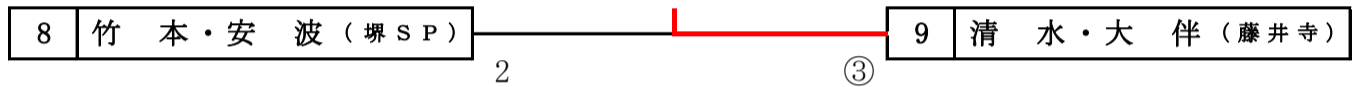

### 五・六位決定戦

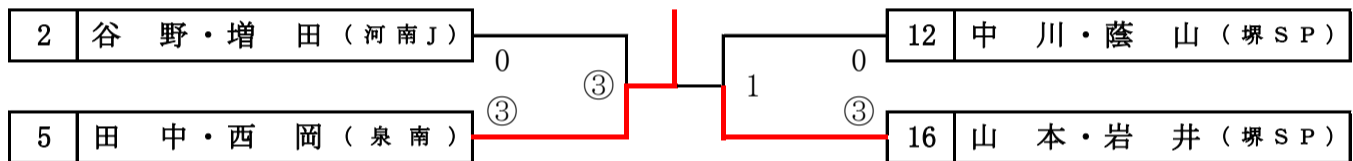

### 七・八位決定戦



### 【3位トーナメント】

## 7 山岸・竹島

(藤井寺)

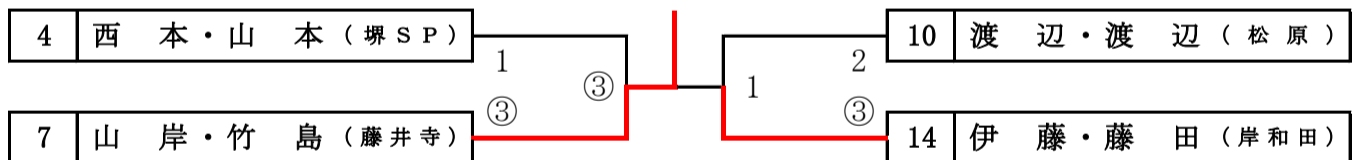

### 【4位トーナメント】

## 3 服部・松尾

(阪南)

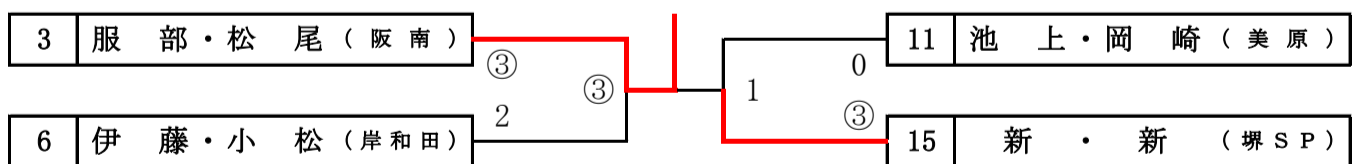

## 【女子1部】

No	名前	クラブ	21	22	23	
21	森・前島	(岸和田)		③	③	1
22	岡田・荻野	(藤井寺)	0		③	2
23	渡辺・杉本	(松・か)	0	2		3

No	名前	クラブ	24	25	26	27	
24	嶋田・西浦	(岸和田)		③	③	1	2
25	打田・岡田	(藤井寺)	0		③	0	3
26	河合・縄田	(美原)	0	1		0	4
27	安達・中本	(泉・阪)	③	③	③		1

No	名前	クラブ	28	29	30	31	
28	澤井・松永	(堺SP)		③	③	③	1
29	永井・吉栖	(河J・藤)	0		0	0	4
30	中辻・荻野	(藤井寺)	0	③		1	3
31	湧田・北浦	(河南J)	0	③	③		2

### 決勝リーグ

No	名前	クラブ	A	B	C	
21	森・前島	(岸和田)		④	1	2
27	安達・中本	(泉・阪)	3		0	3
28	澤井・松永	(堺SP)	④	④		1

### 4位決定リーグ

No	名前	クラブ	D	E	F	
22	岡田・荻野	(藤井寺)		③	③	1
24	嶋田・西浦	(岸和田)	2		③	2
31	湧田・北浦	(河南J)	2	2		3

### 7位・8位決定リーグ

No	名前	クラブ	G	H	I	
23	渡辺・杉本	(松・か)		③	③	1
25	打田・岡田	(藤井寺)	0		2	3
30	中辻・荻野	(藤井寺)	1	③		2

【男子2部】

No	名前	クラブ	41	42	43
41	池川・鈴木	(松原)		③	③ 1
42	木戸・松尾	(阪南)	2		③ 2
43	橋本・尾崎	(美原)	1	1	

47 尾崎・近野

(美原)

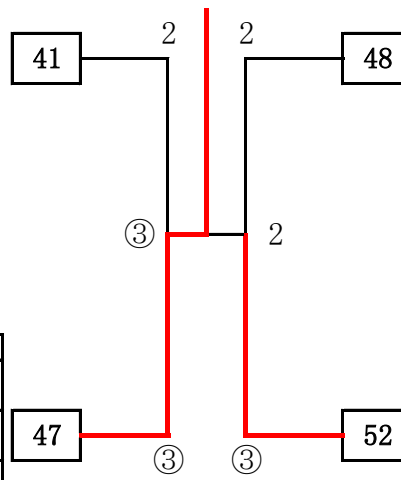

No	名前	クラブ	48	49	50	51
48	松田・検見崎	(泉・阪)		③	③	③ 1
49	森口・OPEN	(河南J)	0		1	1 4
50	渡辺・上田	(藤井寺)	0	③		0 3
51	増井・北浦	(美原)	0	③	③	

No	名前	クラブ	44	45	46	47
44	竹島・上田	(藤井寺)		③	2	0 3
45	土井・中川	(堺SP)	2		0	0 4
46	三木・福田	(藤・か)	③	③		1 2
47	尾崎・近野	(美原)	③	③	③	

No	名前	クラブ	52	53	54
52	杭谷・渡辺	(松原)		③	③ 1
53	堀・堀	(美原)	0		③ 2
54	森口・森口	(河南J)	0	2	

【2位トーナメント】

46 三木・福田

(藤・か)

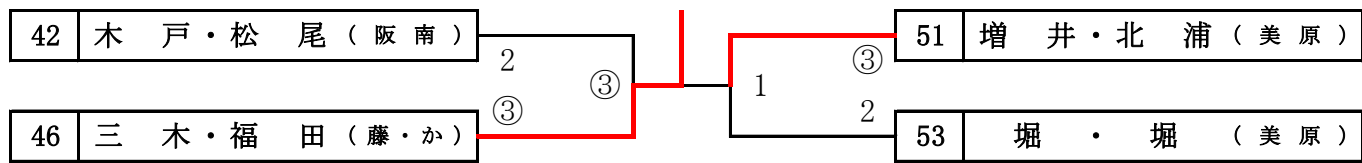

【3・4位トーナメント】

44 竹島・上田

(藤井寺)

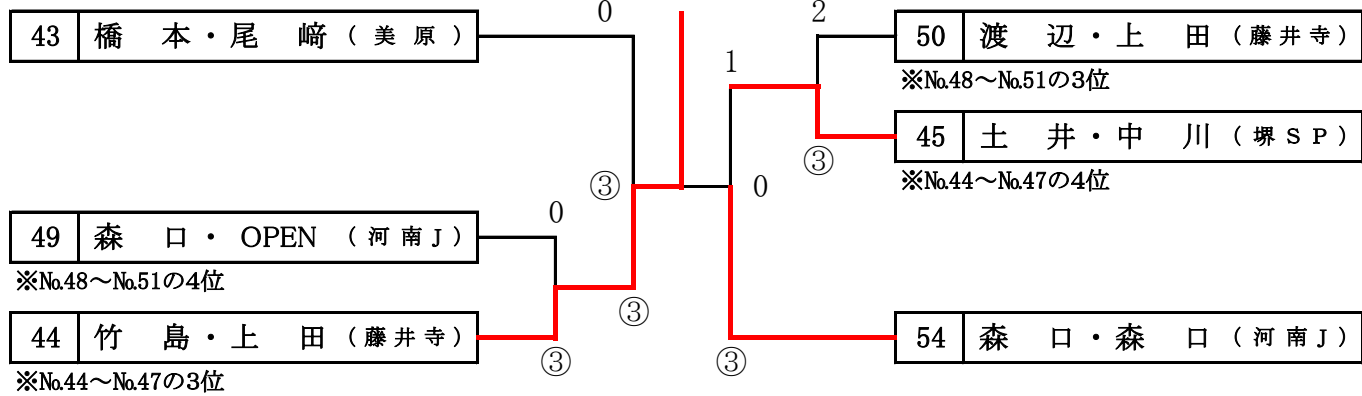

【女子2部】

No	名前	クラブ	61	62	63
61	萱野・久保	(松原)		③	③
62	浅村・土井	(堺SP)	0		③
63	高田・坂本	(藤井寺)	0	1	

61 萱野・久保

(松原)

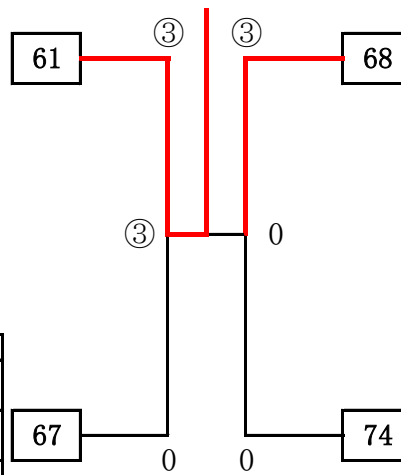

No	名前	クラブ	68	69	70	71
68	坂本・二間瀬	(藤井寺)		③	③	③
69	八柄・野村	(堺SP)	0		0	0
70	木村・上野	(藤井寺)	0	③		0
71	瀬戸山・石橋	(泉・阪)	0	③	③	

No	名前	クラブ	64	65	66	67
64	奥田・渡辺	(藤井寺)		③	③	0
65	西本・竹本	(堺SP)	0		0	0
66	小松・古川	(岸和田)	1	③		2
67	藤原・立石	(河J・松)	③	③	③	

No	名前	クラブ	72	73	74	75
72	小西・池川	(美原)		③	0	1
73	岡本・OPEN	(かなん)	0		0	③
74	吉栖・吉栖	(藤井寺)	③	③		③
75	中本・検見崎	(阪南)	③	2	1	

【2位トーナメント】

71 瀬戸山・石橋

(泉・阪)

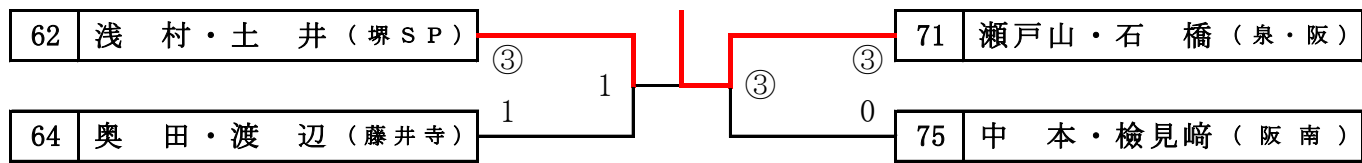

【3・4位トーナメント】

63 高田・坂本

(藤井寺)

